

AHD スピドドームカメラ USC-A20

- 1/3型 Panasonic Progressive Scan CMOS
- AHD・アナログ映像信号を同時出力可能
- 光学ズーム X20倍 / デジタルズームX12倍
- IRカットフィルター
- ノイズリダクション機能
- プライバシーマスク
- 逆光補正(BLC/HLC/WDR)
- UTC機能対応(AHD 2.0同軸重畳制御)機能
- エンドレス超高速回転 (500°/SEC.)
- ファンヒーター付き耐衝撃カメラ
- 最低照度 0.025 lx

(白黒、電子感度アップ、AGC Max、F1.6)

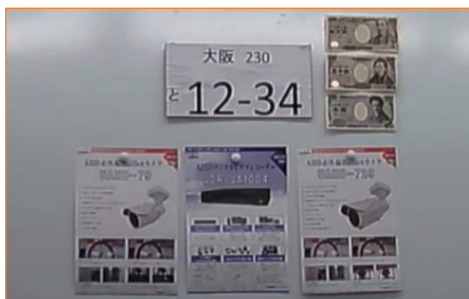

■ AHD 2.0(1920×1080p)



■ AHD 1.0(1280×720p)



■ アナログ 960H(960×480p)



UDR-JA10XXよりOSD制御

- UTC機能搭載(注1)

UTC機能(AHD 2.0)により同軸ケーブルのみでカメラの制御が可能です。



OSD 表示画面

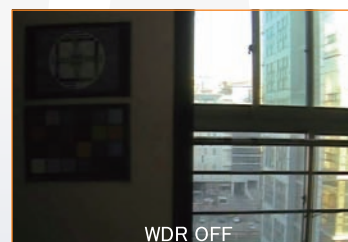

WDR OFF

- WDR機能

WDR機能により、逆光で発生する暗い領域の明るさを調整し視認性を向上させます。

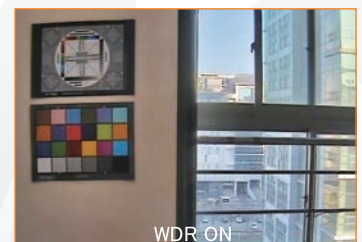

WDR ON

■ 外形寸法図

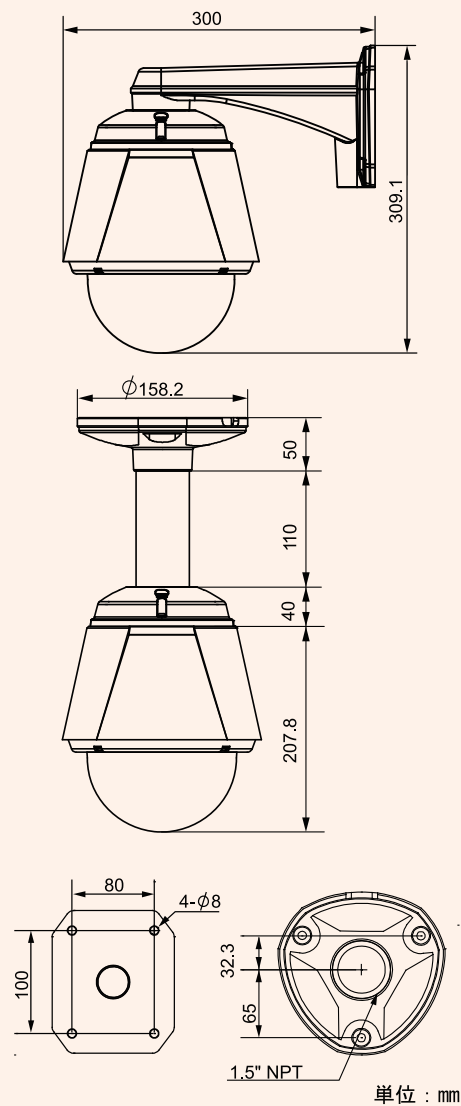

■ 仕様

| 製品名 | USC-A20 | | |
|-----------|--------------------------------------------------------|------------|--------------|
| 撮像素子 | 1/3型 Panasonic CMOS | | |
| 有効画素数 | 1944(H) X 1092(V) = 2.12M | | |
| ビデオ出力 | CVBS 1.0 Vp-p | | |
| ビデオ出力解像度 | AHD 2.0 (1080p 30fps, 720p 60/30fps) | | |
| レンズ | F1.6~3.5、f=4.7~94mm 光学20倍・デジタル12倍ズーム | | |
| S/N比 | 50dB以上 | | |
| 最低照度 | カラー 0.125 lx (電子感度アップ、AGC Max、F1.6) | | |
| | 白黒 0.025 lx (電子感度アップ、AGC Max、F1.6) | | |
| シャッタースピード | 1/60~1/33,000秒、フリッカーレス | | |
| 電子感度アップ | Off, ×2~×60 | | |
| デイ/ナイト | オート/デイ/ナイト(IRカットフィルター) | | |
| ホワイトバランス | オート/マニュアル(2,000K~10,000K) | | |
| 逆光補正 | BLC / HLC / WDR | | |
| ノイズリダクション | Auto / OFF / 1~3 Level | | |
| 回転角度 | Jog : 0.05°~360°/SEC | | |
| 機能 | 209 プリセット、8 パターン、10 スイング、8 グループ、8 スケジュール | | |
| 通信/プロトコル | RS-485 / Pelco-D、Pelco-P Pelco-C (Coaxtron:UTCプロトコル) | | |
| アラーム入力/出力 | 3入力(接点方式) , 1 出力(リレーアウト) | | |
| 防水規格 | IP 67 | | |
| 動作周囲温度 | -30°C~50°C(埋め込みの場合0°C~40°C) | | |
| 供給電源/消費電流 | デュアル電源 DC 12V/1.8A or AC 24V/1A, 800mA or 1.2A(ヒーターオン) | | |
| 質量 | 約3.6Kg(天吊) | 約3.4Kg(壁付) | 約2.3Kg(埋め込み) |
| 外形寸法 | 200×407.8mm | 300×309mm | φ253×259mm |

※上記の仕様は改良のため予告なく変更されることがあります。

■ 機能案内

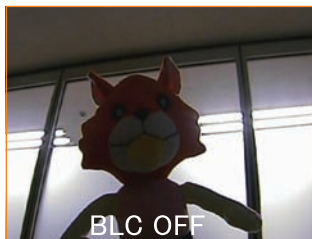

■ BLC

太陽の光など背景が非常に明るい場所で、前景の画像を明るくするために使用します。

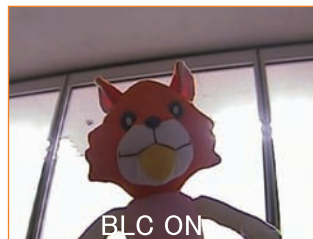

■ HSBLC

特定の領域の光源をマスクして映像を鮮明にする機能です。

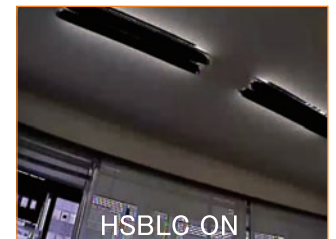

⚠ 安全に関するご注意

ご使用の際には、取扱説明書をよくお読みの上、正しく設置してご使用ください。

UNIMO ユニモテクノロジー株式会社

東京 本社 〒101-0021 東京都千代田区外神田6丁目15番11号日東ビル4F
TEL:03-3837-6744 FAX:03-3837-6745

札幌 支店 〒065-0014 北海道札幌市東区北十四条東8-3-15ハイデンス銀嶺101号
TEL:011-750-6744 FAX:011-750-6745

名古屋 支店 〒460-0008 愛知県名古屋市中区栄1-22-7サカエビル22 301号
TEL:052-202-6744 FAX:052-202-6745

大阪 支店 〒533-0033 大阪府大阪市東淀川区東中島1-17-8 新大阪ビル東館303号
TEL:06-6326-4344 FAX:06-6326-4345

福岡 支店 〒812-0013 福岡県福岡市博多区博多駅東3-11-15文喜ビル201号
TEL:092-418-7006 FAX:092-418-7007
URL: <http://www.unimo.co.jp> E-mail: support-2@unimo.co.jp